

NHỮNG QUY ĐỊNH CHUNG

NGOÀI NHỮNG QUY ĐỊNH TRONG TỪNG BẢN VẼ, TRONG TỪNG HẠNG MỤC CÔNG TRÌNH, TOÀN BỘ CÔNG TRÌNH PHẢI TUÂN THEO NHỮNG QUY ĐỊNH SAU:

1) BÊ TÔNG CỐT THÉP:

- BÊ TÔNG LÓT MÓNG ĐÁ 40x60 MÁC 150
- BÊ TÔNG MÓNG, CỘT, DẦM, SÀN, ĐÁ 10x20 MÁC 250.
- CÁC CẤU KIỆN KHÁC BT ĐÁ 10x20 MÁC 250.
- THÉP $\varnothing < 10$ LÀ THÉP AI TRÓN $R_a = R_{a'} = 2300 \text{ kG/cm}^2$
- THÉP $\varnothing \geq 10$ LÀ THÉP AII GẦN $R_a = R_{a'} = 2800 \text{ kG/cm}^2$
- LỚP BT BẢO VỆ CỐT THÉP CHỊU LỰC (a) PHẢI THEO QUY ĐỊNH SAU:
 - + ĐỐI VỚI MÓNG $a = 50\text{mm}$
 - + ĐỐI VỚI DẦM, CỘT TIẾP XÚC VỚI ĐẤT $a = 30\text{mm}$
 - + ĐỐI VỚI DẦM, CỘT KHÔNG TIẾP XÚC VỚI ĐẤT $a = 25\text{mm}$
 - + ĐỐI VỚI SÀN $a = 15\text{mm}$
 - + CÁC BỘ PHẬN KHÁC TIẾP XÚC VỚI ĐẤT $a = 25\text{mm}$, KHÁC $a = 20\text{mm}$.

2) ĐOẠN NEO, UỐN THÉP

- ĐOẠN NEO UỐN THÉP:
 - + ĐỐI VỚI VÙNG KÉO: NEO THÌ 35Ø, NỐI 40Ø.
 - + ĐỐI VỚI VÙNG NÉN: NEO THÌ 20Ø, NỐI 30Ø.
 - + NỐI CỐT GIÁ CẤU TẠO: 20Ø
- KHÔNG ĐƯỢC NỐI THÉP MŨ SÀN, DẦM TRONG VỊ TRÍ 0.3L ĐẦU NHỊP
- KHÔNG ĐƯỢC NỐI THÉP NHỊP SÀN, DẦM TRONG VỊ TRÍ 0.5L GIỮA NHỊP
- THÉP DẦM PHỤ PHẢI ĐƯỢC ĐẶT TRÊN THÉP DẦM CHÍNH.
- THÉP ĐAI CHO CỘT PHẢI CHẠY SUỐT
- KHÔNG ĐƯỢC NỐI QUÁ 50 % CỐT THÉP CỘT TẠI CÙNG MỘT TIẾT DIỆN
- THÉP SÀN THEO PHƯƠNG CHỊU LỰC (CẠNH NGẮN) PHẢI NẪM DƯỚI CÙNG CHO THÉP NHỊP,
NẪM TRÊN CÙNG CHO THÉP MŨ
- TẤT CẢ TƯỜNG VỆ SINH-TƯỜNG HỘP GEN XÂY TRÊN SÀN MÀ KHÔNG CÓ DẦM PHẢI GIA CƯỜNG 2Ø10

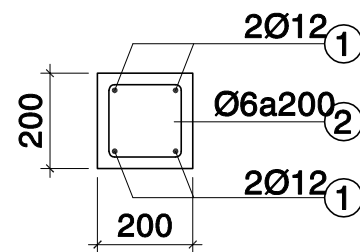

C.T BỔ TRỤ TƯỜNG 200

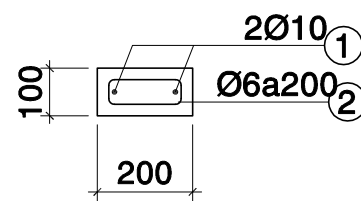

C.T BỔ TRỤ TƯỜNG 100

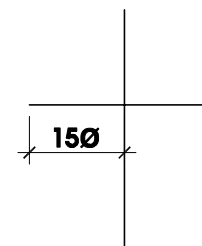

C.T NEO THÉP ĐAI XOẮN

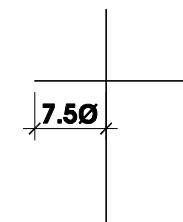

C.T NEO THÉP ĐAI THƯỜNG

3) QUY ĐỊNH XÂY TƯỜNG GẠCH

- TƯỜNG DÀI HƠN 5m HOẶC Ở GÓC TƯỜNG PHẢI CÓ BỔ TRỤ BẰNG BTCT.
- CÁC TƯỜNG ĐỀU PHẢI CÓ THÉP RÊU CẦU VÀO CỘT LÀ 2Ø6 a400

4) MÓNG

- KẾT CẤU MÓNG CỦA TOÀN BỘ CÔNG TRÌNH LÀ MÓNG ĐƠN
- KHẢ NĂNG CHỊU TẢI CỦA ĐẤT DƯỚI ĐÁY MÓNG $R_{tc} = 1,8\text{kG/cm}^2$.

KẾT LUẬN

- NGOÀI NHỮNG QUY ĐỊNH TRÊN VÀ TRONG TỪNG BẢN VẼ ĐƠN VỊ THI CÔNG PHẢI THỰC HIỆN ĐÚNG THEO QUY PHẠM THI CÔNG CỦA TIÊU CHUẨN VIỆT NAM HIỆN HÀNH.
- KHI THI CÔNG PHẢI KẾT HỢP VỚI BẢN VẼ KIẾN TRÚC, ĐIỆN, NƯỚC
- NẾU PHÁT HIỆN NHỮNG SAI BIỆT ẢNH HƯỞNG ĐẾN KIẾN TRÚC, KẾT CẤU ĐƠN VỊ THI CÔNG PHẢI BÁO CHO ĐƠN VỊ THIẾT KẾ
- KHÔNG ĐƯỢC TỰ Ý XỬ LÝ NẾU CÓ GÂY ẢNH HƯỞNG ĐẾN KẾT CẤU CÔNG TRÌNH

TÊN CÔNG TRÌNH	CHỦ ĐẦU TƯ	KHAI TRIỂN KỸ THUẬT	THIẾT KẾ KẾT CẤU	THIẾT KẾ KIẾN TRÚC	GIÁM ĐỐC		NGÀY HT: 01 - 2025
NHÀ VƯỜN	MR. VIÊN	 KTS. MÃ HỌC LỄ	 KS. TRẦN MINH TÂN	 KTS. MÃ HỌC LỄ	 KS. NGUYỄN XUÂN VIÊN	 CTY TNHH XÂY DỰNG VIÊN XUÂN Số : 03-05 đường số 08 khu TBC - P.4 - Tp. Cà Mau Showroom : 56 đường số 09 khu TBC - P.4 - Tp. Cà Mau Đt : 0945 670 030 Fx : 0774 866 456 Mail : Vienuandesign@gmail.com Http : www.xaydungvienxuan.com	NHỮNG QUY ĐỊNH CHUNG
		BẢN VẼ	KC-0A KẾT CẤU				

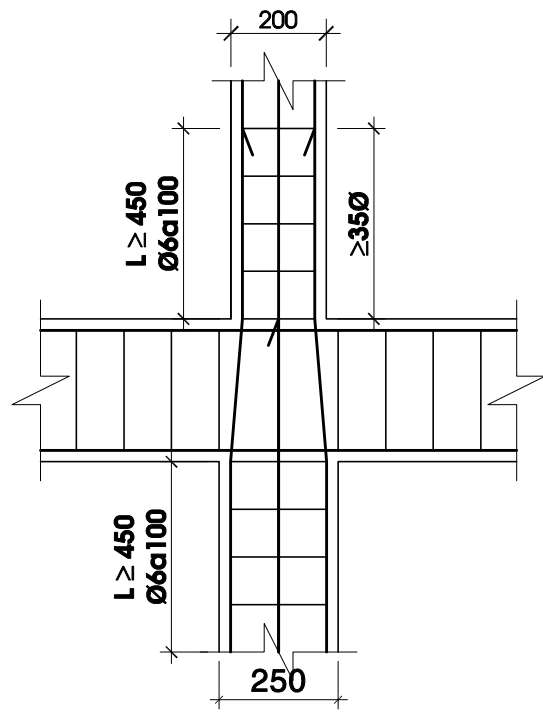

CHI TIẾT NEO THÉP CỘT
CÓ TIẾT DIỆN THAY ĐỔI

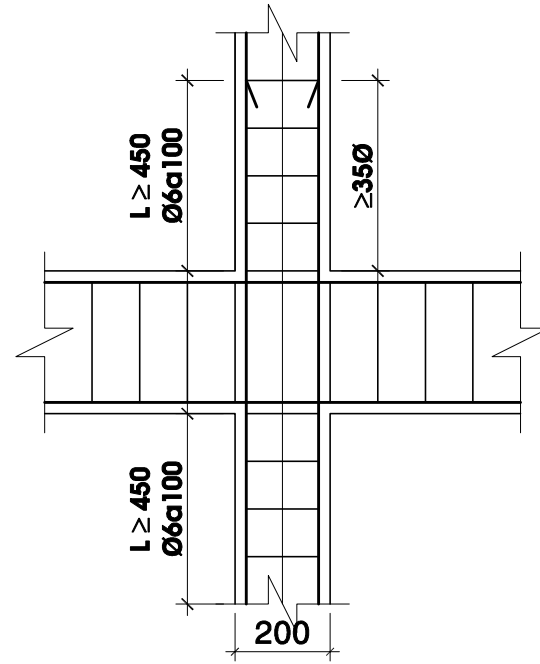

CHI TIẾT NEO THÉP CỘT
CÓ TIẾT DIỆN KHÔNG THAY ĐỔI

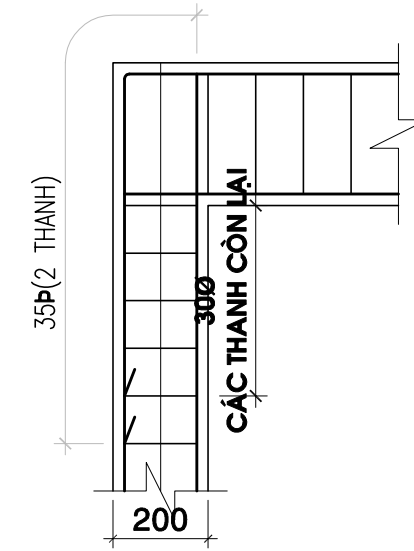



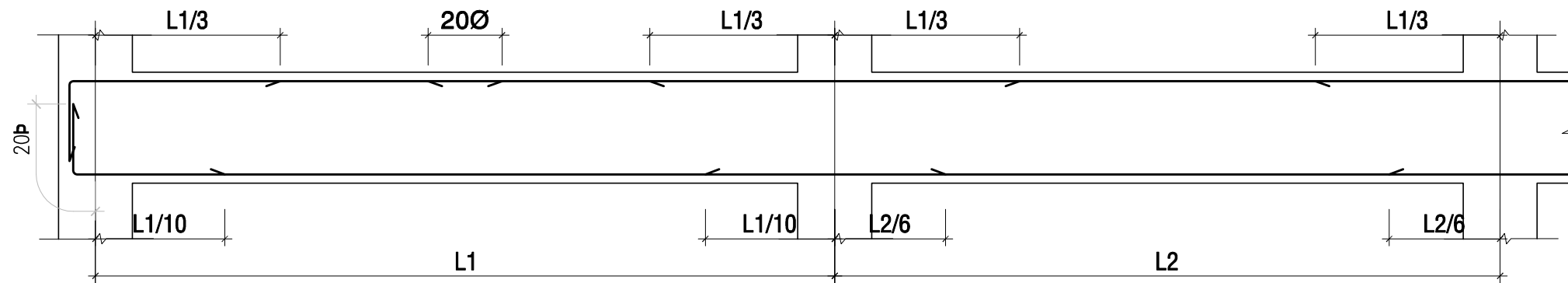

CHI TIẾT NEO THÉP ĐẦU CỘT

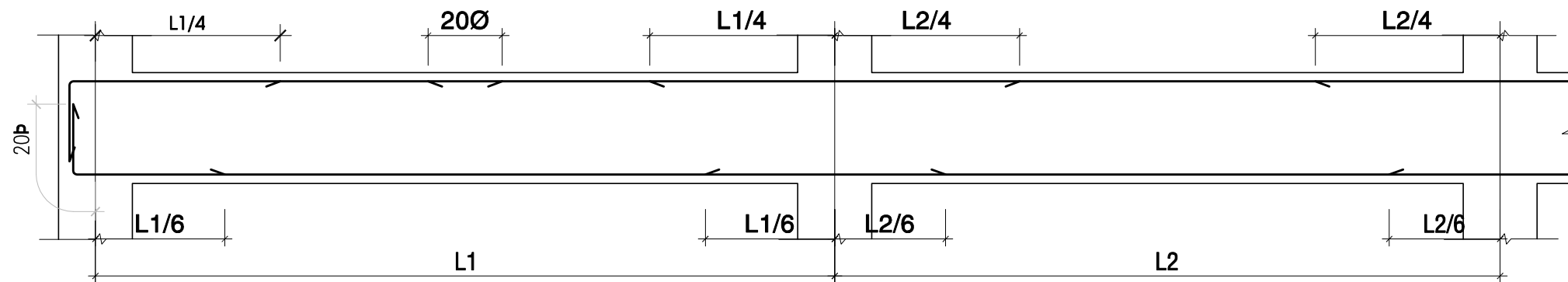

CHI TIẾT NEO - NỐI THÉP DẦM CHÍNH





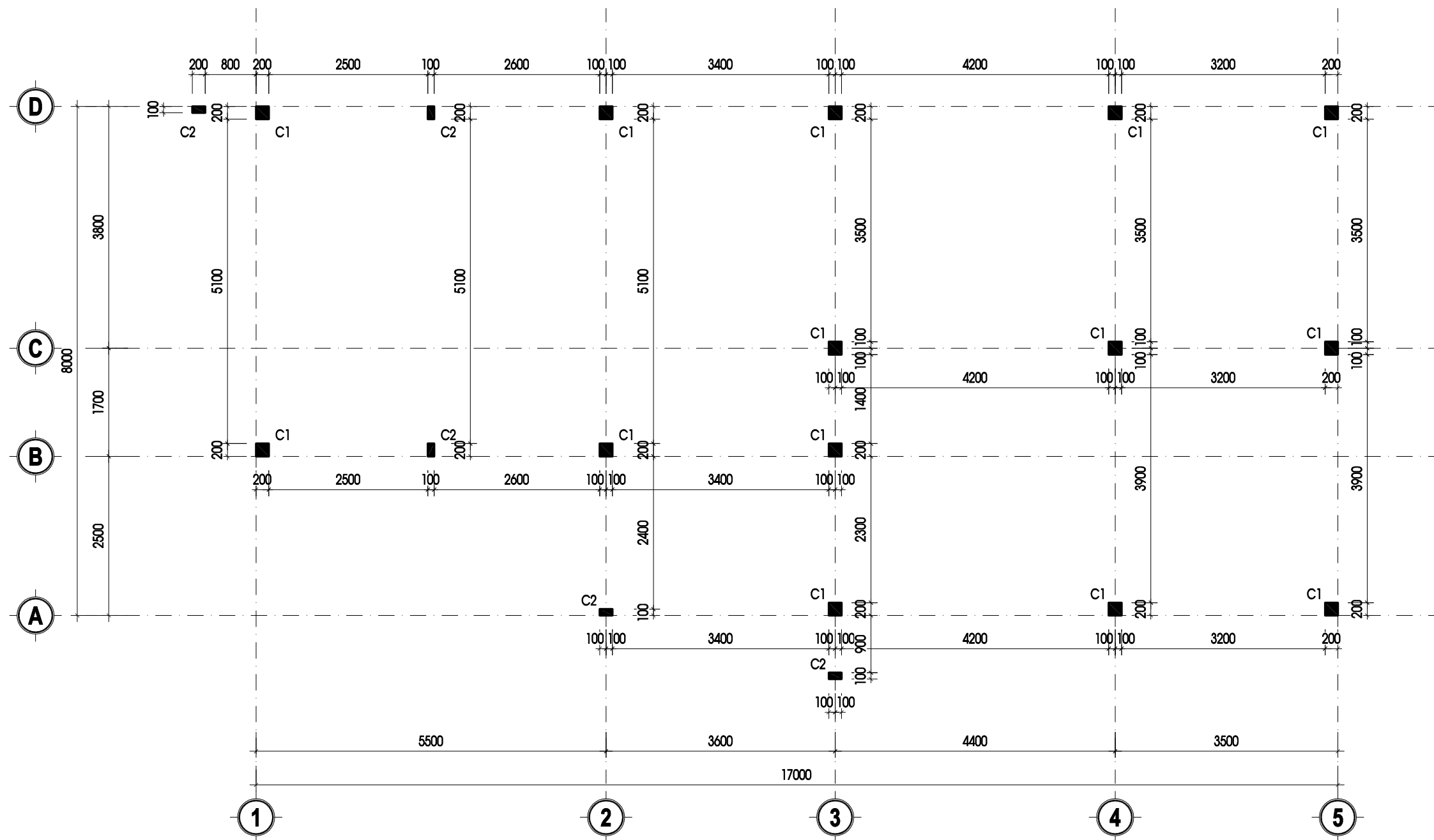

CHI TIẾT NEO - NỐI THÉP DẦM PHỤ

TÊN CÔNG TRÌNH	CHỦ ĐẦU TƯ	KHAI TRIỂN KỸ THUẬT	THIẾT KẾ KẾT CẤU	THIẾT KẾ KIẾN TRÚC	GIÁM ĐỐC	 CTY TNHH XÂY DỰNG VIÊN XUÂN Số : 03-05 đường số 08 khu TBC - P.4 - Tp. Cà Mau Showroom : 56 đường số 09 khu TĐC - P.4 - Tp. Cà Mau Đt : 0945 670 030 Fx : 0774 866 456 Mail : vienxuandesign@gmail.com Http : www.xaydungvienxuan.com	NGÀY HT: 01 - 2025
NHÀ VƯỜN	MR. VIÊN	 KTS. MÃ HỌC LÊ	 KS. TRẦN MINH TÂN	 KTS. MÃ HỌC LÊ	 KS. NGUYỄN XUÂN VIÊN		NHỮNG QUY ĐỊNH CHUNG BẢN VẼ KC-0B KẾT CẤU



MẶT BẰNG ĐỊNH VỊ CỘT

TL: 1/100

TÊN CÔNG TRÌNH	CHỦ ĐẦU TƯ	KHAI TRIỂN KỸ THUẬT	THIẾT KẾ KẾT CẤU	THIẾT KẾ KIẾN TRÚC	GIÁM ĐỐC	 CTY TNHH XÂY DỰNG VIÊN XUÂN Số : 03-05 đường số 08 khu TBC - P.4 - Tp. Cà Mau Showroom : 56 đường số 09 khu TBC - P.4 - Tp. Cà Mau Đt : 0945 670 030 Fx : 0774 866 456 Mail : vienxuan.design@gmail.com Http : www.xaydungvienxuan.com	NGÀY HT: 01 - 2025	
NHÀ VƯỜN	MR. VIÊN	 KTS. MÃ HỌC LÊ	 KS. TRẦN MINH TÂN	 KTS. MÃ HỌC LÊ	 KS. NGUYỄN XUÂN VIÊN		MẶT BẰNG ĐỊNH VỊ CỘT	BẢN VẼ

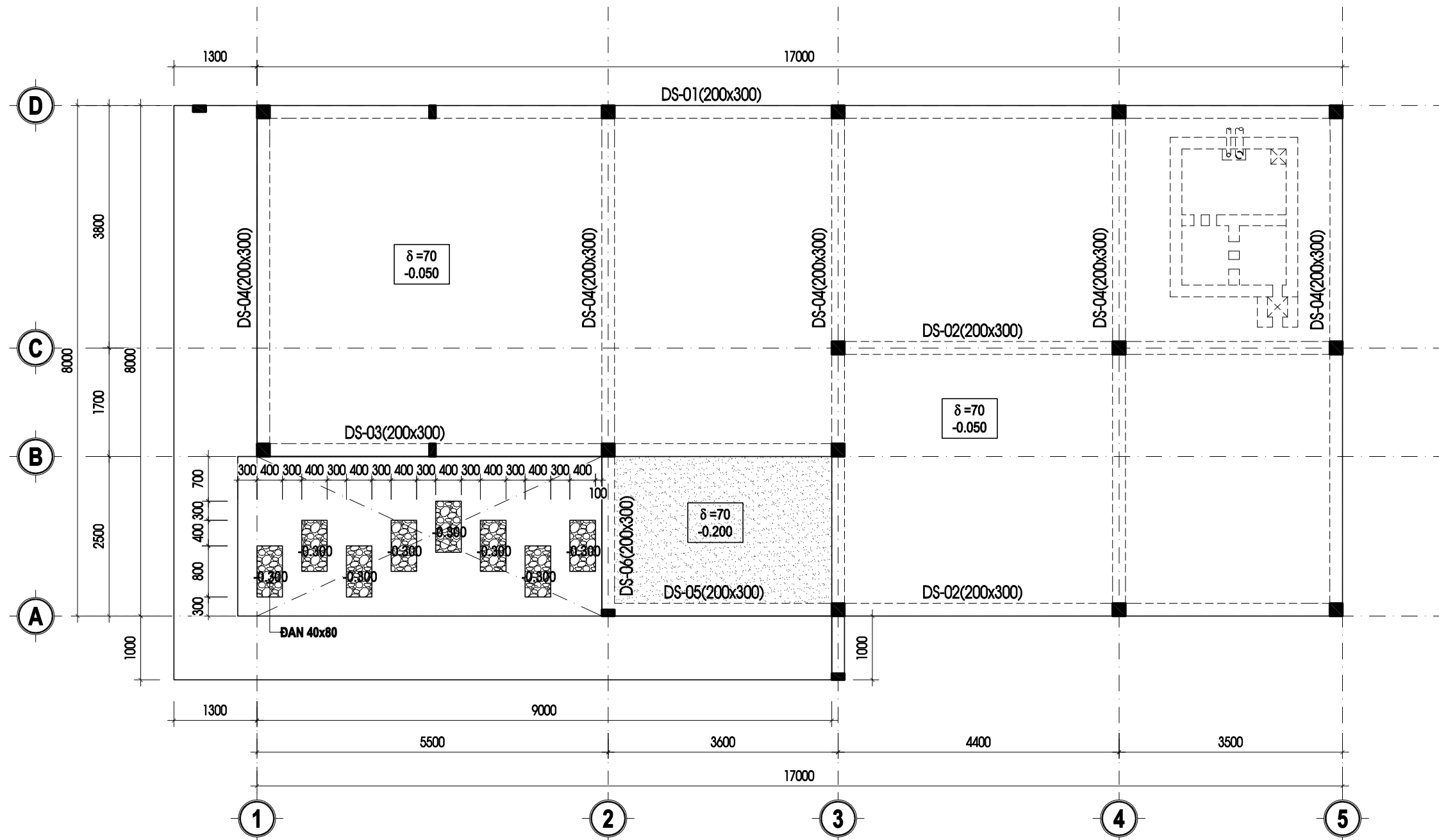

MẶT BẰNG BỐ TRÍ ĐÀ SÀN TRỆT

TL: 1/100

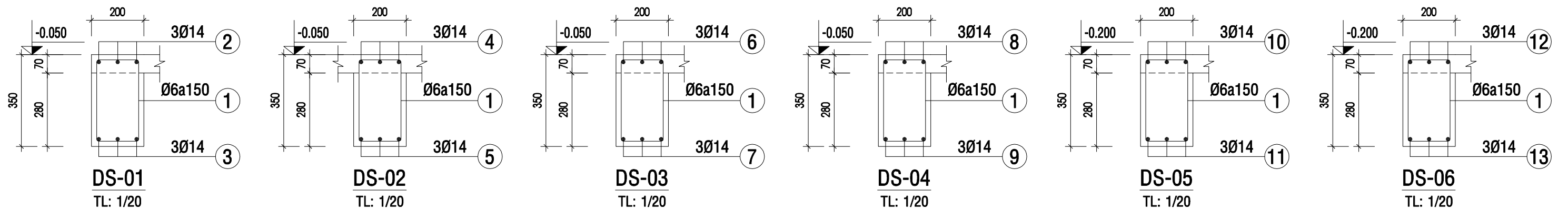

TÊN CÔNG TRÌNH

CHỦ ĐẦU TƯ

KHAI TRIỂN KỸ THUẬT

THIẾT KẾ KẾT CẤU

THIẾT KẾ KIẾN TRÚC

GIÁM ĐỐC

NHÀ VƯỜN

MR. VIÊN

KTS. MÃ HỌC LÊ

KS. TRẦN MINH TÂN

KTS. MÃ HỌC LÊ

KS. NGUYỄN XUÂN VIÊN



**CTY TNHH XÂY DỰNG
VIÊN XUÂN**

Số : 03-05 đường số 08 khu TBC - P.4 - Tp. Cà Mau
 Showroom : 56 đường số 09 khu TBC - P.4 - Tp. Cà Mau
 Đt : 0945 670 030 Fx : 0774 866 456
 Mail : vienxuandesign@gmail.com
 Http : www.xaydungvienxuan.com

NGÀY HT: 01 - 2025

MB BỐ TRÍ ĐÀ SÀN TRỆT



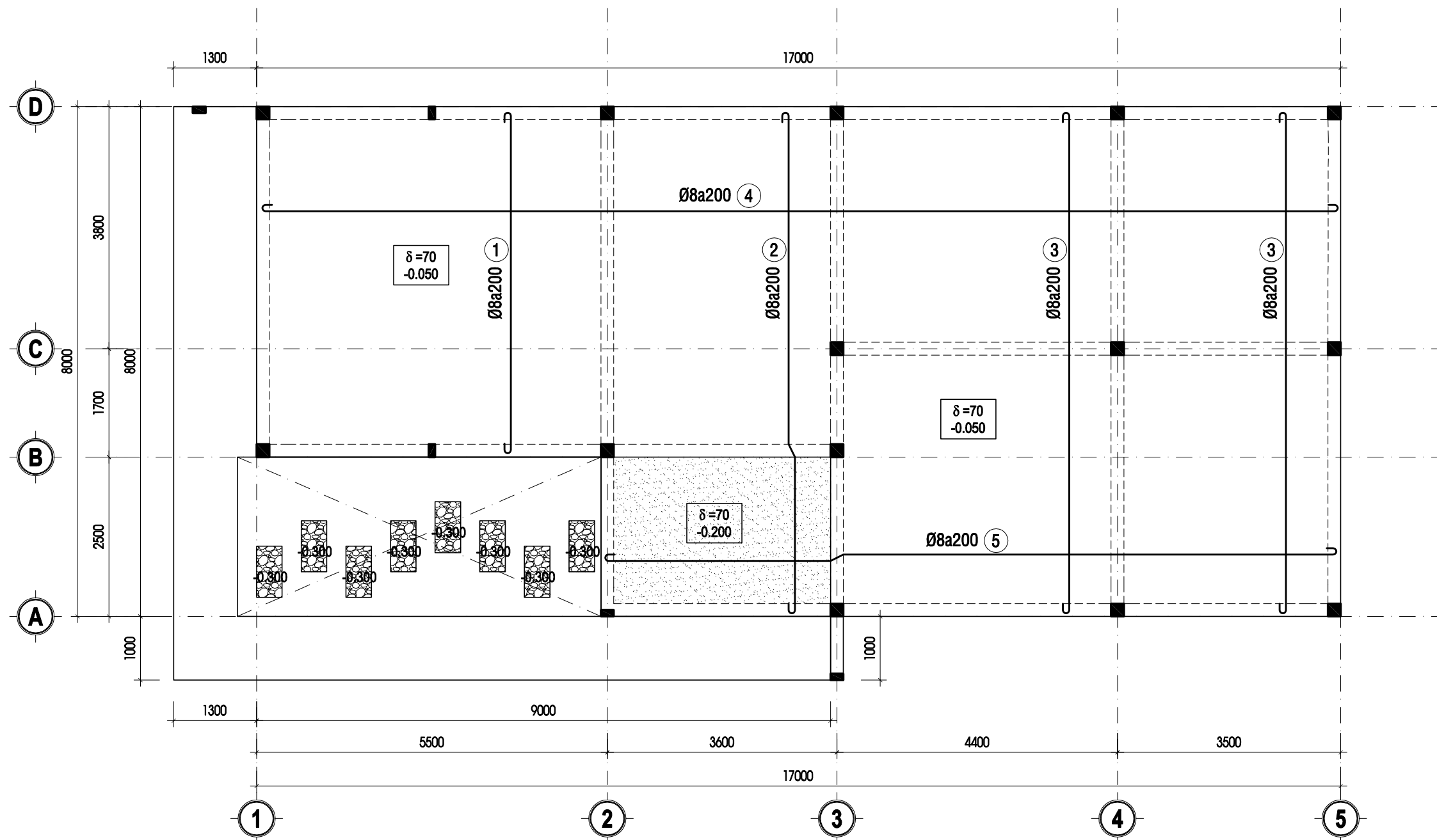

BẢN VẼ

**KC-02
KẾT CẤU**



MẶT BẰNG BỐ TRÍ THÉP SÀN TRỆT

TL: 1/100

TÊN CÔNG TRÌNH	CHỦ ĐẦU TƯ	KHAI TRIỂN KỸ THUẬT	THIẾT KẾ KẾT CẤU	THIẾT KẾ KIẾN TRÚC	GIÁM ĐỐC	 CTY TNHH XÂY DỰNG VIỄN XUÂN Số : 03-05 đường số 08 khu TBC - P.4 - Tp. Cà Mau Showroom : 56 đường số 09 khu TBC - P.4 - Tp. Cà Mau Đt : 0945 670 030 Fx : 0774 866 456 Mail : vienxuandesign@gmail.com Http : www.xaydungvienxuan.com	NGÀY HT: 01 - 2025
NHÀ VƯỜN	MR. VIỄN	 KTS. MÃ HỌC LÊ	 KS. TRẦN MINH TÂN	 KTS. MÃ HỌC LÊ	 KS. NGUYỄN XUÂN VIỄN		BẢN VẼ

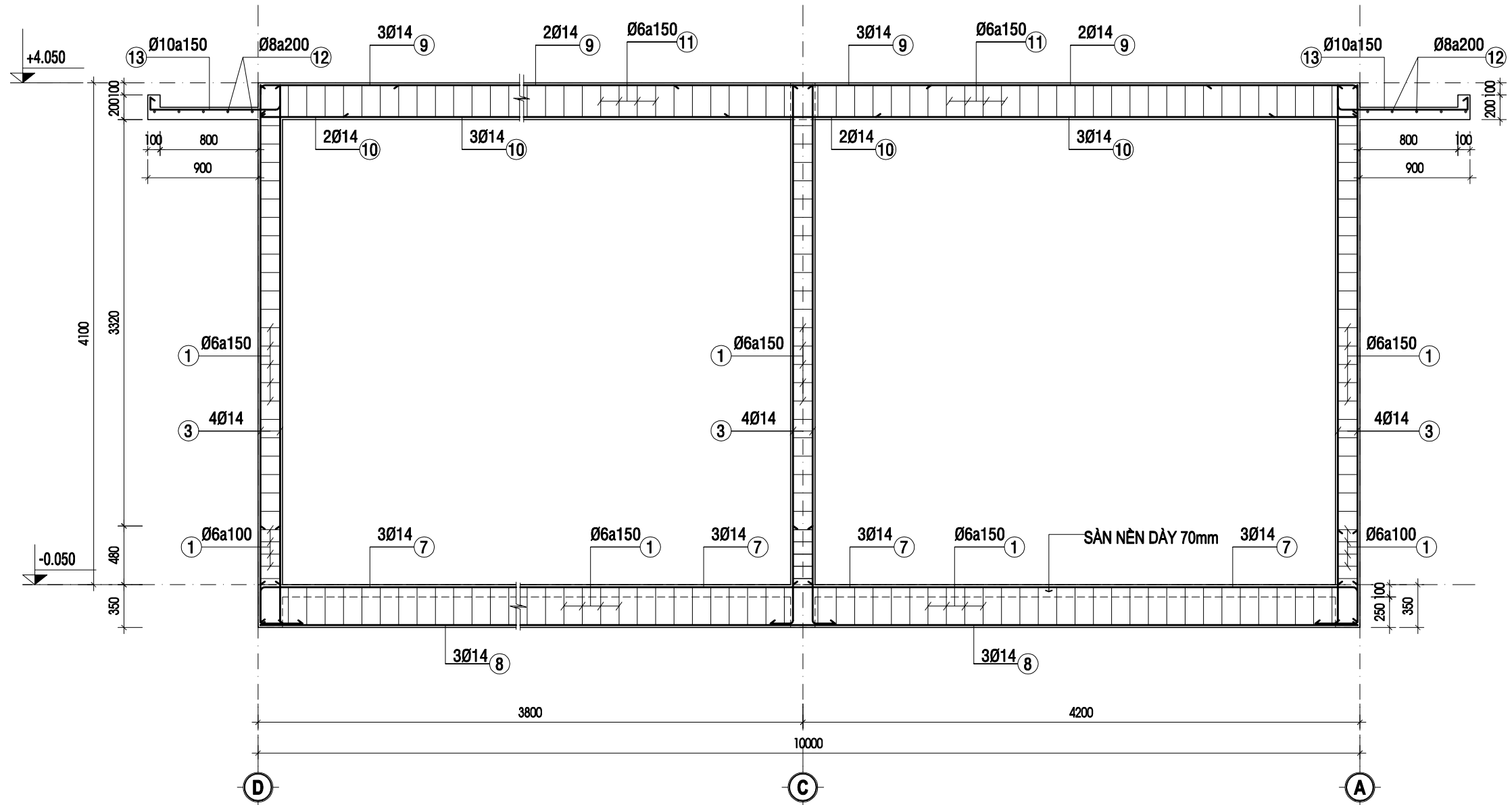
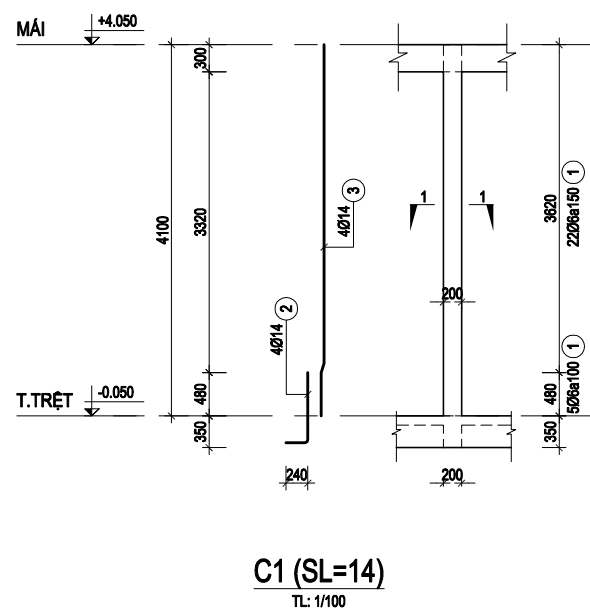
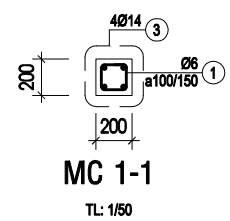
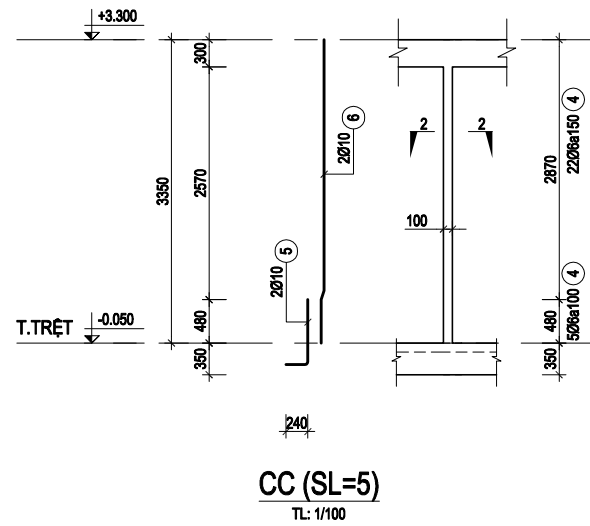
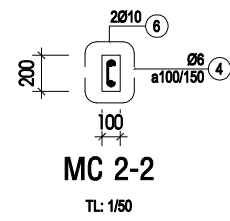

TÊN CÔNG TRÌNH CHỦ ĐẦU TƯ KHAI TRIỂN KỸ THUẬT THIẾT KẾ KẾT CẤU THIẾT KẾ KIẾN TRÚC GIÁM ĐỐC

NHÀ VƯỜN

MR. VIÊN

KTS. MÃ HỌC LÊ

KS. TRẦN MINH TÂN

KTS. MÃ HỌC LÊ

KS. NGUYỄN XUÂN VIÊN



CTY TNHH XÂY DỰNG VIÊN XUÂN

Số : 03-05 đường số 08 khu TBC - P.4 - Tp. Cà Mau
Showroom : 56 đường số 09 khu TBC - P.4 - Tp. Cà Mau
ĐT : 0945 670 030 Fx : 0774 866 456
Mail : vienxuan.design@gmail.com
Http : www.xaydungvienxuan.com

NGÀY HT: 01 - 2025

CHI TIẾT CỘT - MC KHUNG



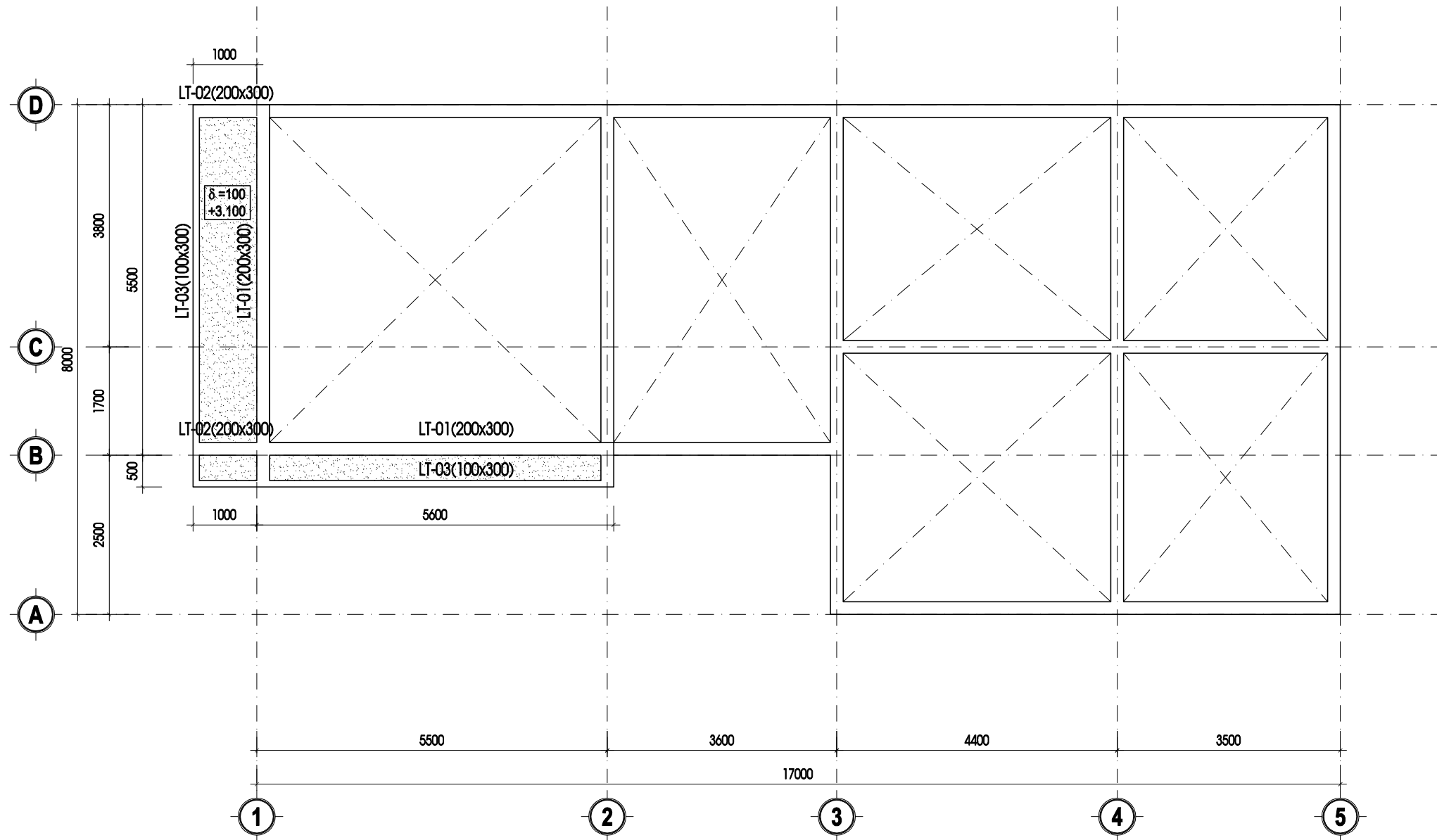

BẢN VẼ

**KC-04
KẾT CẤU**



MẶT BẰNG BỐ TRÍ ĐÀ SÀN LẠNH TÔ CỬA

TL: 1/100

TÊN CÔNG TRÌNH	CHỦ ĐẦU TƯ	KHAI TRIỂN KỸ THUẬT	THIẾT KẾ KẾT CẤU	THIẾT KẾ KIẾN TRÚC	GIÁM ĐỐC	 CTY TNHH XÂY DỰNG VIỄN XUÂN Số : 03-05 đường số 08 khu TBC - P.4 - Tp. Cà Mau Showroom : 56 đường số 09 khu TBC - P.4 - Tp. Cà Mau Đt : 0945 670 030 Fx : 0774 866 456 Mail : vienxuandesign@gmail.com Http : www.xaydungvienxuan.com	NGÀY HT: 01 - 2025	
NHÀ VƯỜN	MR. VIỄN	 KTS. MÃ HỌC LÊ	 KS. TRẦN MINH TÂN	 KTS. MÃ HỌC LÊ	 KS. NGUYỄN XUÂN VIỄN		BẢN VẼ	KC-05 KẾT CẤU

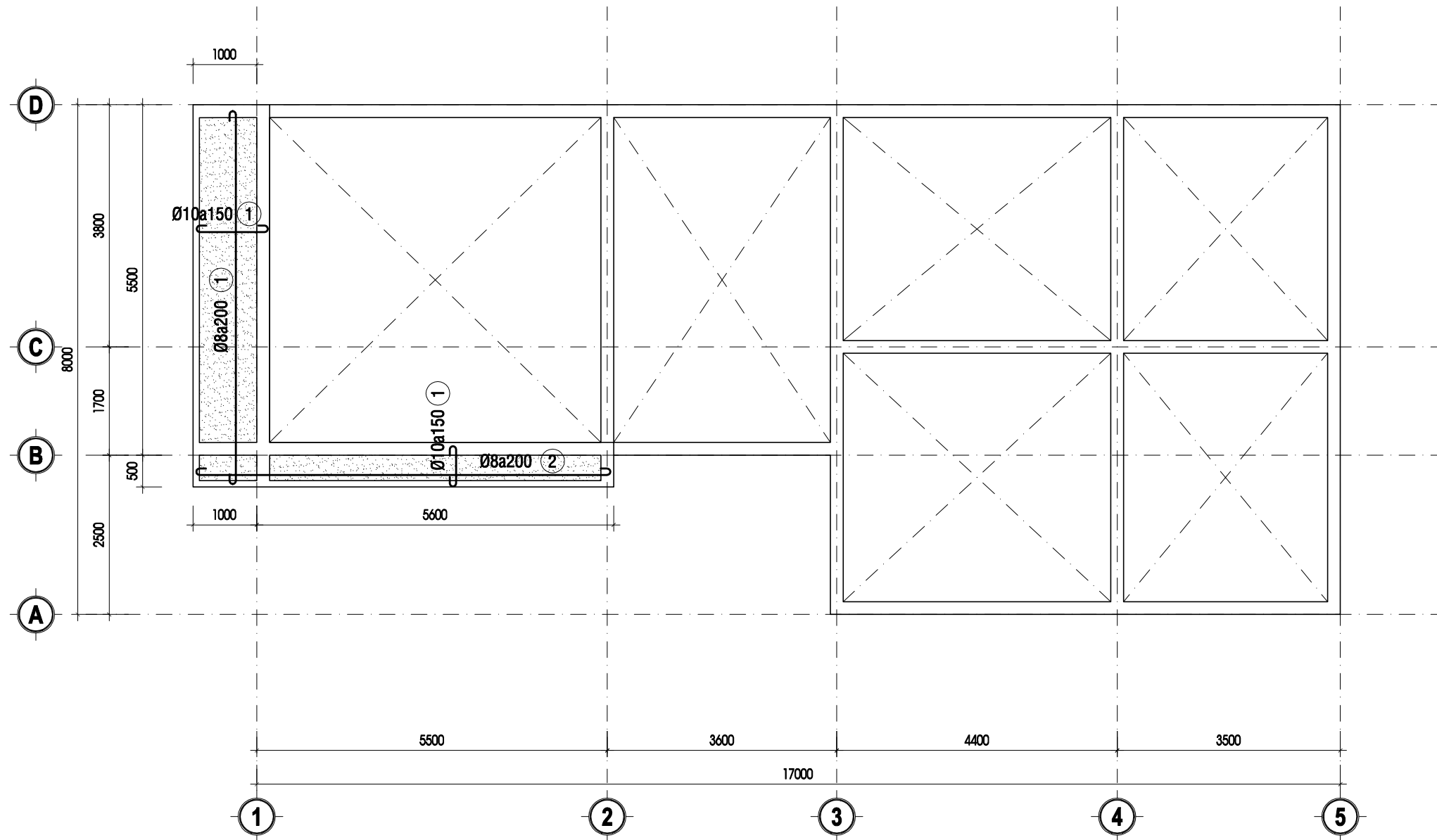

MẶT BẰNG BỐ TRÍ THÉP ĐÀ SÀN LẠNH TÔ CỬA
TL: 1/100

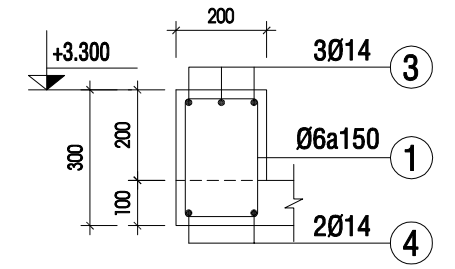

GỐI LT-01
TL: 1/20

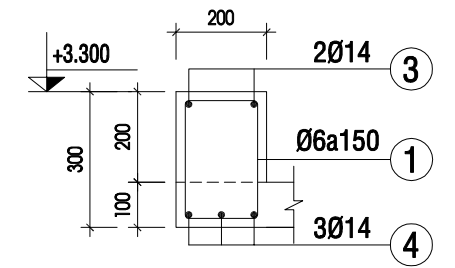



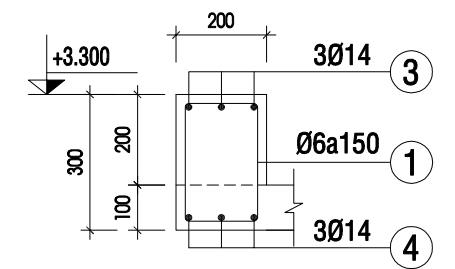

NHỊP LT-01
TL: 1/20

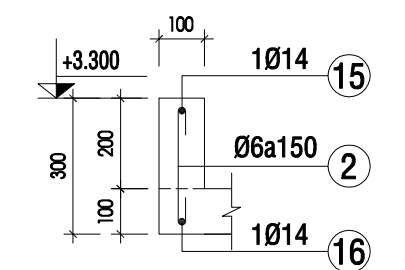

LT-02
TL: 1/20



LT-03
TL: 1/20

TÊN CÔNG TRÌNH	CHỦ ĐẦU TƯ	KHAI TRIỂN KỸ THUẬT	THIẾT KẾ KẾT CẤU	THIẾT KẾ KIẾN TRÚC	GIÁM ĐỐC	 CTY TNHH XÂY DỰNG VIÊN XUÂN Số : 03-05 đường số 08 khu TBC - P.4 - Tp. Cà Mau Showroom : 56 đường số 09 khu TBC - P.4 - Tp. Cà Mau Đt : 0945 670 030 Fx : 0774 866 456 Mail : Vienxuandesign@gmail.com Http : www.xaydungvienxuan.com	NGÀY HT: 01 - 2025
NHÀ VƯỜN	MR. VIÊN	 KTS. MÃ HỌC LỄ	 KS. TRẦN MINH TÂN	 KTS. MÃ HỌC LỄ	 KS. NGUYỄN XUÂN VIÊN		BẢN VẼ KC-06 KẾT CẤU

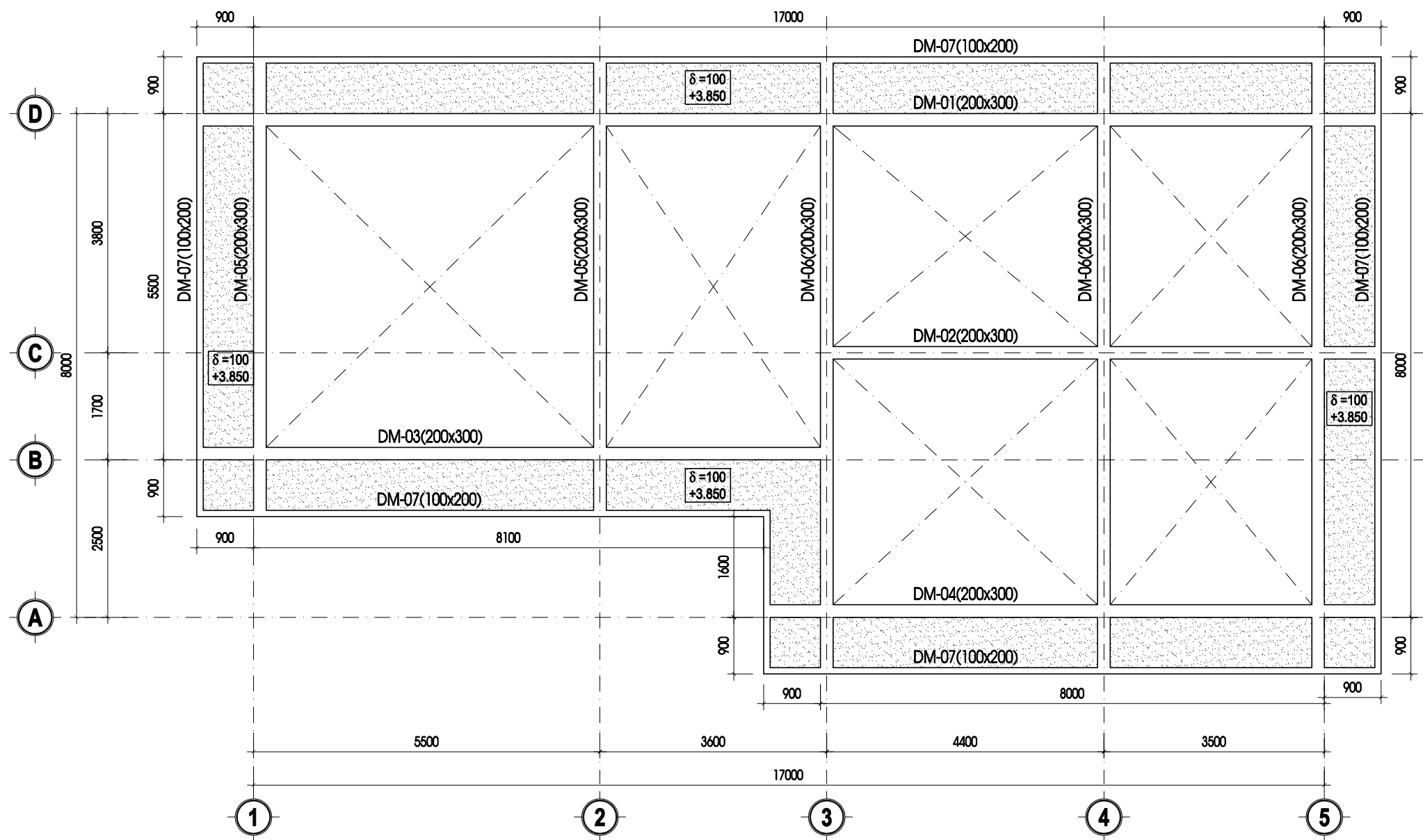

MẶT BẰNG BỐ TRÍ ĐÀ SÀN MÁI

TL: 1/100

Sàn cote +3.850

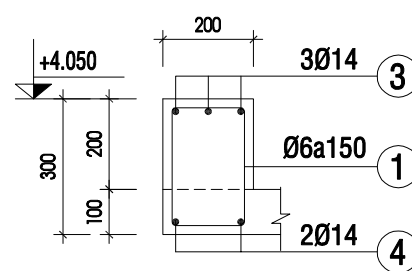

GỐI DM-01
TL: 1/20

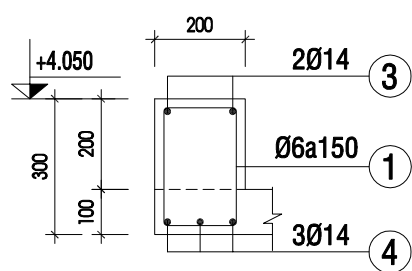

NHỊP DM-01
TL: 1/20

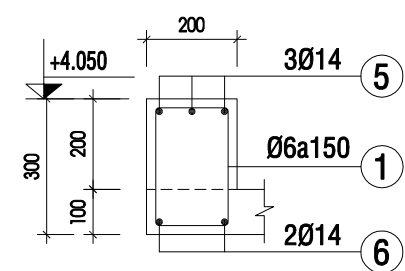

GỐI DM-02
TL: 1/20

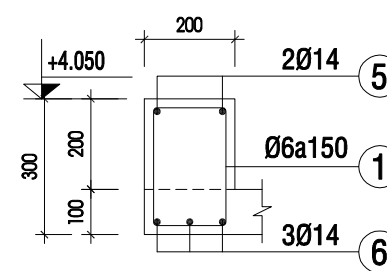

NHỊP DM-02
TL: 1/20

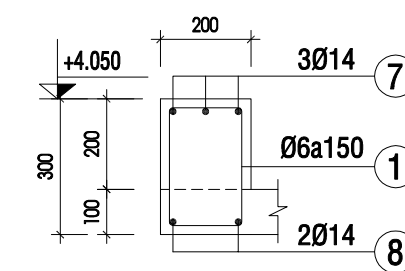

GỐI DM-03
TL: 1/20

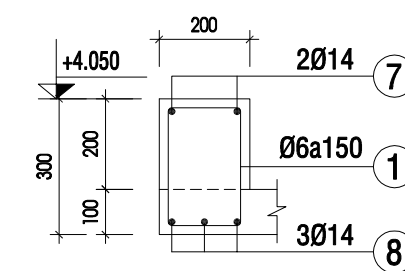

NHỊP DM-03
TL: 1/20

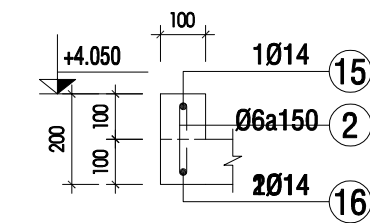

DM-07
TL: 1/20

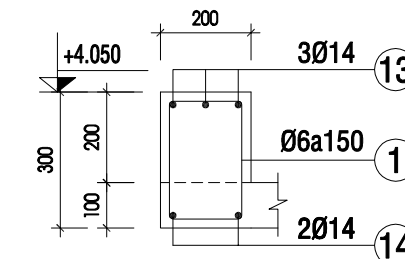

GỐI DM-06
TL: 1/20

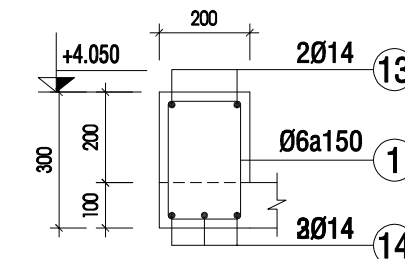

NHỊP DM-06
TL: 1/20

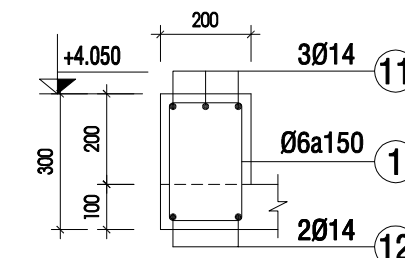

GỐI DM-05
TL: 1/20

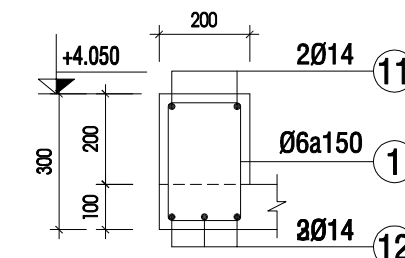

NHỊP DM-05
TL: 1/20

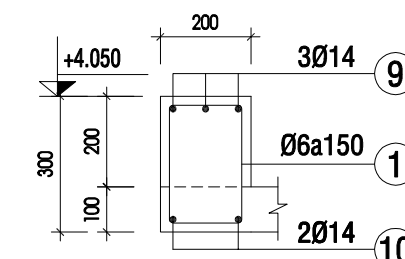

GỐI DM-04
TL: 1/20

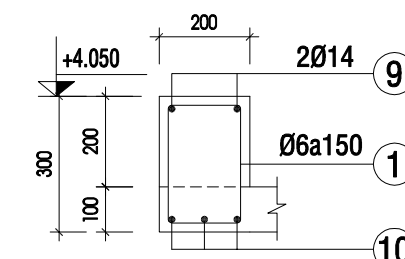

NHỊP DM-04
TL: 1/20

TÊN CÔNG TRÌNH

CHỦ ĐẦU TƯ

KHAI TRIỂN KỸ THUẬT

THIẾT KẾ KẾT CẤU

THIẾT KẾ KIẾN TRÚC

GIÁM ĐỐC

NHÀ VƯỜN

MR. VIÊN

KTS. MÃ HỌC LÊ

KS. TRẦN MINH TÂN

KTS. MÃ HỌC LÊ

KS. NGUYỄN XUÂN VIÊN



CTY TNHH XÂY DỰNG VIÊN XUÂN
Số : 03-05 đường số 08 khu TBC - P.4 - Tp. Cà Mau
Showroom : 56 đường số 09 khu TBC - P.4 - Tp. Cà Mau
ĐT : 0945 670 030 Fx : 0774 866 456
Mail : vienuandesign@gmail.com
Http : www.xaydungvienxuan.com

NGÀY HT: 01 - 2025

MB BỐ TRÍ ĐÀ SÀN MÁI



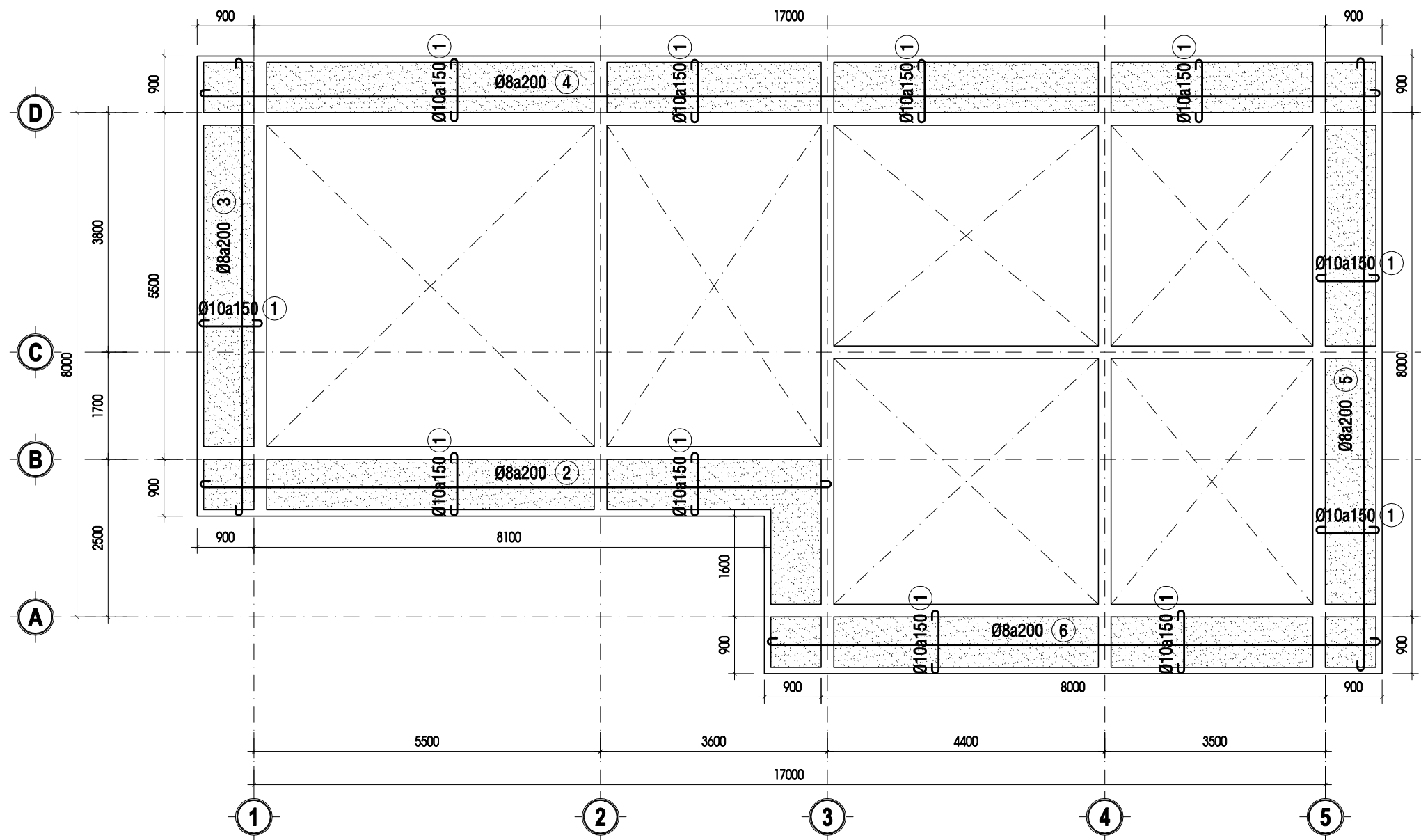

BẢN VẼ

**KC-07
KẾT CẤU**



MẶT BẰNG BỐ TRÍ THÉP SÀN MÁI

TL: 1/100

TÊN CÔNG TRÌNH	CHỦ ĐẦU TƯ	KHAI TRIỂN KỸ THUẬT	THIẾT KẾ KẾT CẤU	THIẾT KẾ KIẾN TRÚC	GIÁM ĐỐC	 CTY TNHH XÂY DỰNG VIỄN XUÂN Số : 03-05 đường số 08 khu TBC - P.4 - Tp. Cà Mau Showroom : 56 đường số 09 khu TBC - P.4 - Tp. Cà Mau Đt : 0945 670 030 Fx : 0774 866 456 Mail : vienxuandesign@gmail.com Http : www.xaydungvienxuan.com	NGÀY HT: 01 - 2025
NHÀ VƯỜN	MR. VIỄN	 KTS. MÃ HỌC LÊ	 KS. TRẦN MINH TÂN	 KTS. MÃ HỌC LÊ	 KS. NGUYỄN XUÂN VIỄN		MB BỐ TRÍ THÉP SÀN MÁI BẢN VẼ KC-08 KẾT CẤU